



***ROTOBEC***

---

**HERRAMIENTAS PARA  
MANIPULACIÓN DE  
CHATARRA**



**CAMBIAMOS  
EL SECTOR.**

---

# ROTOBEC REVOLUCIONÓ EL MERCADO DE LA MANIPULACIÓN DE CHATARRA

mediante décadas de innovación y conocimiento dentro del sector. Fabricamos nuestros innovadores diseños para que sean resistentes y duraderos y esa es la forma en la que hemos cambiado el sector.

Buscamos dar lo mejor de nosotros y elevar los parámetros de calidad de referencia. Cada uno de los componentes de nuestros productos se diseña y fabrica en nuestros centros de producción de Sainte-Justine, Quebec (Canadá) y Littleton, Nuevo Hampshire (Estados Unidos). Durante todo el proceso se emplean las tecnologías más avanzadas y el resultado son los mejores equipos disponibles en el mercado.

Calidad insuperable y nada más. Esa es la promesa que ha venido cumpliendo Rotobec a lo largo de los años, en todas las ubicaciones. Nos hemos esforzado para brindarle calidad. Esa es la razón por la que hoy los productos de Rotobec gozan de reconocimiento y confianza a nivel mundial, lo cual nos convierte en líderes del sector.

**Somos Rotobec.**



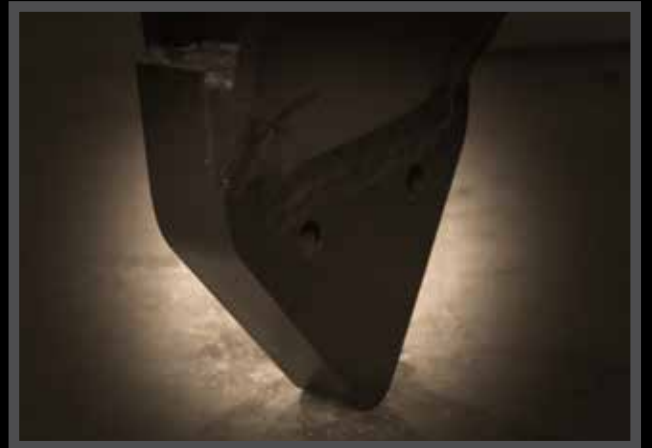

**LOS DETALLES  
MÁS PEQUEÑOS  
SON LOS MÁS  
IMPORTANTES.**







## **NUESTRA PRINCIPAL PRIORIDAD ES LA CALIDAD**

Somos innovadores. Todas nuestras garras se hacen con acero y componentes de la mejor calidad para brindarle los mejores y más duraderos productos del mercado. En combinación con nuestra excepcional fabricación, garantizamos una larga duración de su accesorio.

Ponemos nuestra alma en cada detalle para brindarle los accesorios para manipulación de chatarra de mejor calidad y rendimiento del sector.

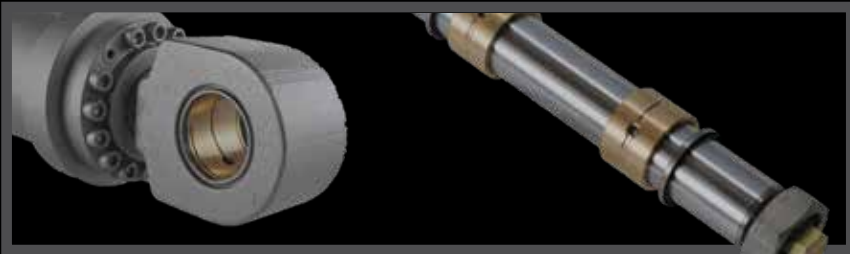
---



**Aumente su  
productividad con  
mayor versatilidad  
y menos tiempo de  
inactividad.**

# EL REY DE LOS ROTORES

NOS LLAMAMOS **ROTO-BEC**  
POR UNA RAZÓN.

Rotobec ha sido un gran innovador en el mundo del diseño de rotores. Somos famosos por nuestra innovación y nuestro progreso con los rotores continuos de 360° más avanzados. Sin lugar a duda, nuestros rotores son los más duraderos que se hayan hecho jamás. Debido a la facilidad con la que puede accederse a los puntos de engrase y al motor, su mantenimiento resulta rentable, lo cual prolonga su vida útil y protege su inversión.

Todos nuestros rotores son completamente herméticos, lo cual les permite sumergirse hasta 5 metros (15 pies) en agua con el rotor estándar de 360° y un satélite con soporte íntegro. Nuestro objetivo es ofrecer los rotores más fiables del mercado, sea cual sea su ubicación.

¿Por qué conformarse con algo que no es lo mejor?





# LA INCOMPARABLE TECNOLOGÍA CDS

## UN CILINDRO DE LARGA DURACIÓN. SISTEMA HIDRÁULICO AUTÓNOMO.

La manipulación de chatarra es la tarea más exigente que puede tener que llevar a cabo una garra. Que cilindros y mangueras dañados interrumpan su actividad es un problema al que se enfrentan a diario quienes manipulan chatarra. Para proteger sus recursos más preciados, hemos diseñado un cilindro que ha revolucionado el sector.

Nuestro cilindro contiene un canal hidráulico interno que elimina la necesidad de usar una manguera de retorno. El sistema autónomo le ofrece un cilindro mejor protegido y más duradero que cualquier otra opción del mercado.

¿Busca menos tiempo de inactividad y menos cilindros dañados? Pruebe usted mismo la tecnología CDS.

Nunca dejará de usarla.





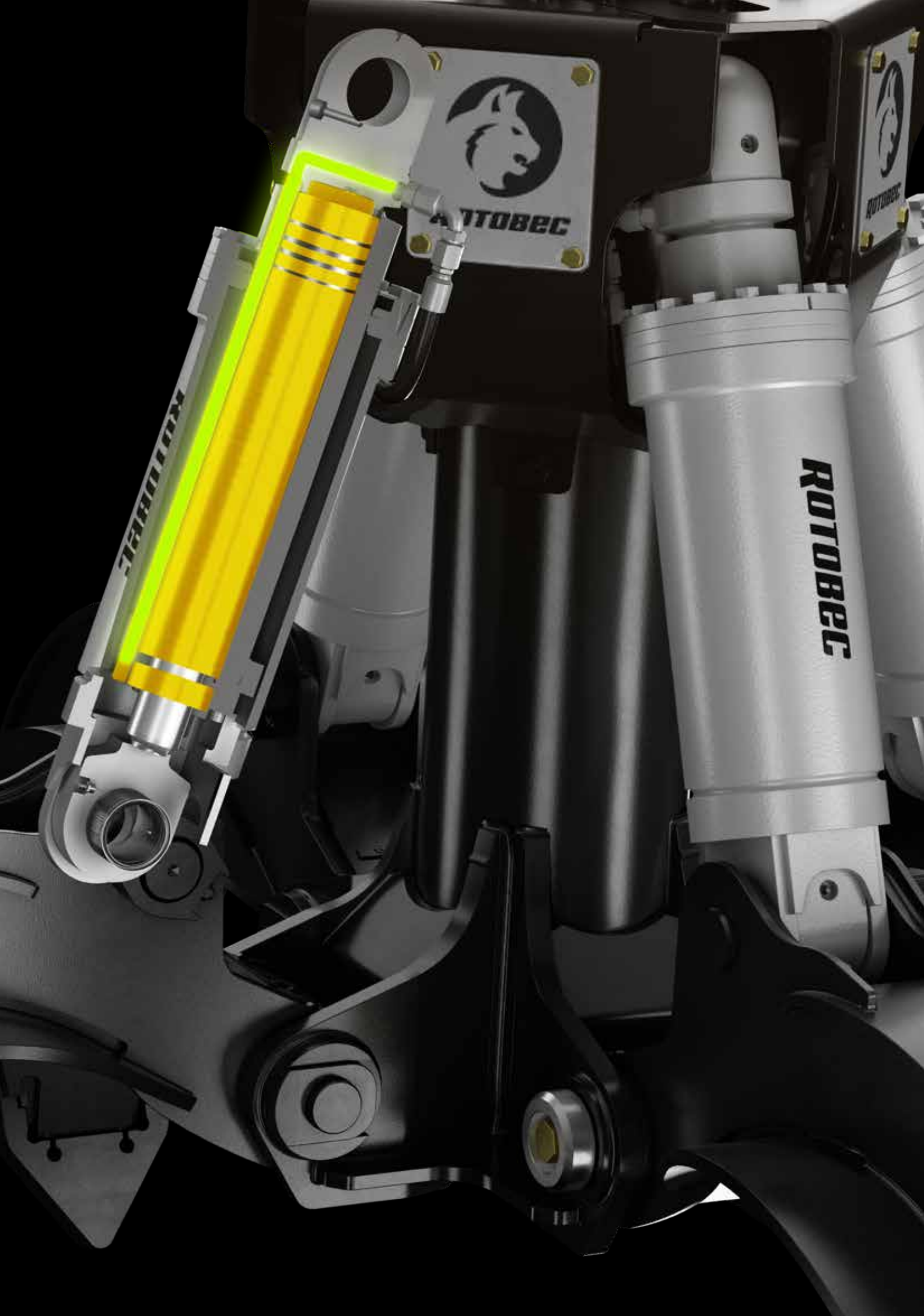

ROTOBEC

ROTOBEC

ROTOBEC

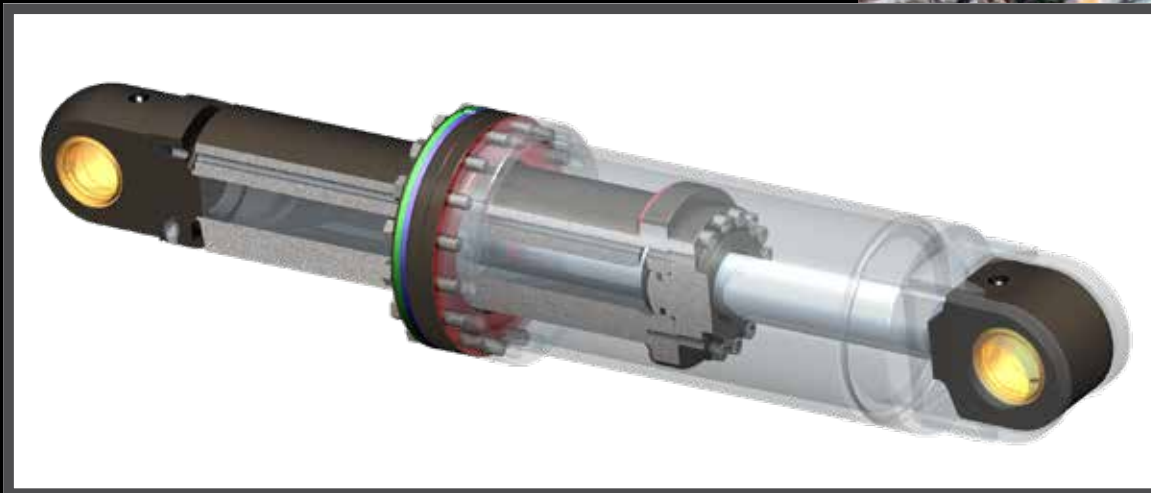

# MANTENGA LA MÁQUINA LIMPIA

## CUBIERTA DE CILINDRO INTEGRADA QUE BRINDA PROTECCIÓN EN 360°

Rotobec cuenta con la mejor cubierta de cilindro del mercado, que lo protege de la contaminación de la máquina. Este innovador diseño de cilindro autónomo nos ha permitido incorporar una cubierta de cilindro que lo protege los 360° y cuenta con un tope mecánico integrado. Sin la necesidad de una apertura en la parte trasera de la cubierta para que pase la manguera de retorno, las garras Orange Peel de Rotobec brindan un nivel de protección sin igual. Reduzca su tiempo de inactividad y entre en el futuro de la manipulación de chatarra.



● **La garra Orange Peel de Rotobec** goza de reconocimiento como líder del sector, tanto en materia de innovación como de resistencia. Su diseño elegante a la vez que resistente y su giro estándar de 360° hacen que tenerla y utilizarla sea muy sencillo. La garra Orange Peel de Rotobec, disponible con cuatro uñas, cinco uñas e imán integrado, llevan el límite de lo posible a un nivel totalmente nuevo. Estas bestias, equipadas con cilindros de alta presión fabricados por la misma Rotobec, y uno de los únicos sistemas de canalización de líquido hidráulico autónomo del sector, están revolucionando con rapidez el mundo de la manipulación de chatarra. Aumente sus períodos de actividad, reduzca sus costes de mantenimiento y supere a sus competidores.

● **Imanes integrados**

Con el mismo rendimiento y la misma calidad incomparables que se encuentran en las garras Orange Peel de Rotobec, la serie con imán integrado de Rotobec le ayudará a mejorar el nivel de su actividad. Están disponibles en configuraciones de cuatro uñas con tamaños de imán de entre 762 mm y 1270 mm (30" y 50"), para brindarle la herramienta que usted merece.





**GARRAS  
ORANGE PEEL**

**CUATRO  
UÑAS**



**CINCO  
UÑAS**



**IMÁN  
INTEGRADO**



A large pile of scrap metal, including various pieces of metal, pipes, and debris, is shown in the background. In the foreground, a large, dark-colored hydraulic grapple is visible, positioned as if ready to pick up scrap. The grapple has a robust, curved design with sharp edges. The background is a cloudy sky.

● **Las garras poligrapa de Rotobec** cuentan con un diseño especial para manipular chatarra, desechos y diversos materiales, con excelente penetración y excepcional capacidad de sujeción del material. La configuración estándar de estos accesorios para manipulación de chatarra cuenta con nuestro rotor RT construido en Rotobec, con un diseño robusto de piñón y corona dentada, y una capacidad de carga de 6,3 toneladas. Ofrecemos tanto la opción de cuatro uñas como la de cinco para garantizar la configuración más apropiada para cada necesidad de manipulación de material, todas equipadas con nuestras puntas antidesgaste que prolongan la vida útil de la garra. Nuestra garra poligrapa, equipada con cilindros hidráulicos de 300 bares (4300 psi) fabricados por la misma Rotobec con acero de alta resistencia, es la más resistente del mercado.

● **Exigencia media:** Diseñadas y fabricadas con la misma pasión y atención al detalle. Esta herramienta económica para manipulación de chatarra cuenta con el diseño robusto por el que es famosa Rotobec y además incorpora velocidad y agilidad. Las garras Orange Peel de exigencia media de Rotobec, disponibles con cuatro o cinco uñas, contribuyen a cubrir la brecha de tamaño sin dejar de ofrecer la mejor calidad y la mayor durabilidad. No se limite a manipular chatarra: domínela.

**MEJORE  
SU  
NEGOCIO.**



# GARRAS POLIGRAPA Y PARA TAREAS DE EXIGENCIA MEDIA

## CUATRO UÑAS



## CINCO UÑAS



# RPA DE DEMOLICIÓN

UÑA DE  
3 X 2



UÑA DE  
4 X 3







# ACCESORIOS ELÉCTRICOS

Los accesorios eléctricos de Rotobec (RPA, por sus siglas en inglés) soportan cualquier cosa. Cada configuración viene con un rotor pendular o uno de los increíbles rotores posicionados RGP de Rotobec. La *versión de Demolición* es de lejos el integrante más resistente de la línea RPA. Esta garra, hecha con acero más grueso y con protección reforzada, se fabrica para soportar las tareas más arduas. Ningún otro tipo de garra del mercado puede competir con la diversidad de los RPA.

**FABRICADAS  
PARA  
RESISTIR.**

# **ROTOBEC** **DYNAMIC** **WARRANTY PACKAGE**

Las garras Orange Peel de Rotobec transformaron el sector. Y ahora nuestro nuevo paquete de garantía dinámica, líder del sector, ofrece cobertura de garantía sin precedentes y asistencia técnica insuperable.

Rotobec le brinda la tranquilidad que se merece para que pueda superar a sus competidores.

## **PAQUETE DE GARANTÍA**

**COBERTURA  
COMPLETA**

**24**

MESES

— 0 —

**4000**

MESES

**ESTRUCTURA Y  
CILINDROS**

**36**

MESES

— 0 —

**5000**

MESES

\* Este paquete de garantía dinámica no incluye las garras poligrapas, las de exigencia media y los RPA.

Las garras poligrapas, las de exigencia media y los RPA se encuentran cubiertos por nuestra garantía completa de 18 meses/3000 horas.

# CONFIGURACIONES DE HORQUILLA DE ORANGE PEEL



**ORANGE PEEL  
TOTALMENTE ABIERTA**



**ORANGE PEEL  
SEMIABIERTA**



**ORANGE PEEL  
SEMICERRADA**



**ORANGE PEEL  
TOTALMENTE CERRADA**

## ACCESORIOS/OPCIONES DISPONIBLES



**ABRAZADERA MACHO**



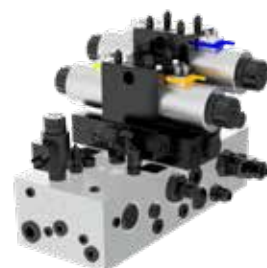

**ABRAZADERA HEMBRA**



**VÁLVULA PIVOTE**

# HERRAMIENTAS PARA MANIPULACIÓN DE CHATARRA

## GARRAS ORANGE PEEL



MODELO	Peso (con rotor)		Capacidad		Apertura máxima	
	lb	kg	yda <sup>3</sup>	m <sup>3</sup>	pulg.	mm
<b>SERIE SEMIABIERTA DE 4 UÑAS</b>						
 OP4S050-RT502	2975	1349	0,50	0,38	82	2083
OP4S075-RT502	3100	1406	0,75	0,57	91	2313
OP4S100-RT502	3325	1508	1,00	0,76	101	2563
OP4S125-RT1002	4470	2028	1,25	0,96	104 1/2	2657
OP4S150-RT1002	4725	2143	1,50	1,15	111 1/2	2830
OP4S200-RT1002	5035	2284	2,00	1,53	123 1/2	3140
OP4S250-RT1002	5400	2449	2,50	1,91	136 3/4	3476
OP4S300-RT1002	7125	3232	3,00	2,29	146 3/4	3727
<b>SERIE SEMIABIERTA DE 5 UÑAS</b>						
 OP5S040-RT502	3465	1571	0,52	0,40	82 1/2	2096
OP5S060-RT502	3620	1642	0,78	0,60	91 1/2	2323
OP5S080-RT502	3895	1766	1,04	0,80	101 1/4	2572
OP5S090-RT502	5065	2297	1,18	0,90	104 3/4	2663
OP5S110-RT1002	5580	2531	1,44	1,10	111 3/4	2839
OP5S140-RT1002	5965	2706	1,83	1,40	124	3150
OP5S160-RT1002	6180	2803	2,15	1,60	129 1/2	3291
OP5S200-RT1002	6405	2905	2,62	2,00	137 1/2	3496
<b>SERIE SEMICERRADA DE 5 UÑAS</b>						
 OP5HM45-RT322	2410	1093	0,59	0,45	82 1/2	2096
OP5HM65-RT322	2570	2706	0,85	0,65	94 3/4	2408

## IMANES INTEGRADOS

MODELO	Opciones de tamaño de imán		Peso (con rotor e imán)		Capacidad		Apertura máxima	
	diá. pulg.	diá. mm	lb	kg	yda <sup>3</sup>	m <sup>3</sup>	pulg.	mm
<b>IMÁN INTEGRADO</b>								
 OPM4S075-RT502-M36	30	914	5125	2325	0,75	0,57	97	2467
OPM4S100-RT502-M40	36	914	5565	2524	1,00	0,76	102	2591
OPM4S124-RT502-M36	N/C	N/C	5380	2440	1,25	0,96	108	2741
OPM4S125-RT1002-M40	N/C	N/C	7185	3259	1,25	0,96	113 1/4	2875
OPM4S150-RT1002-M44	40	1016	7975	3617	2,00	1,50	118 1/2	3010
OPM4S100HD-RT1002 -M40	N/C	N/C	7140	3239	1,00	0,76	109 1/2	2780
OPM4S150HD-RT1002-M50	44	1118	9410	4268	1,50	1,15	122 1/2	3111
OPMRS200HD-RT1002-M50	44	1118	9900	4491	2,00	1,53	133 3/4	3394

# DATOS TÉCNICOS

GARRAS POLIGRAPAS							
MODELO	Peso (con rotor)		Capacidad		Circunferencia		
	lb	kg	yda <sup>3</sup>	m <sup>3</sup>	pulg.	mm	
<b>SERIE DE 4 UÑAS</b>							
OP4FL25-RT142	1155	524	0,33	0,25	64 3/4	1645	
OP4FL35-RT142	1210	549	0,46	0,35	77	1956	
OP4FL50-RT142	1263	573	0,65	0,50	80	2032	
<b>SERIE DE 5 UÑAS</b>							
OP5FL25-RT142	1225	556	0,33	0,25	66	1680	
OP5FL35-RT142	1300	590	0,46	0,35	74	1868	
OP5FL50-RT142	1765	801	0,65	0,50	86	2196	

ACCESORIO ELÉCTRICO RPA - DEMOLICIÓN								
MODELO	Peso (con rotor)		Capacidad		Apertura máxima		Cierre máximo	
	lb	kg	pies <sup>2</sup>	m <sup>2</sup>	pulg.	mm	pulg.	mm
<b>UÑA DE 3 X 2</b>								
RPA2030D32-RGP1002	2030	921	4,31	0,40	70	1779	7 1/2	189
RPA3045D32-RGP902	3020	1371	5,10	0,47	74 3/4	1899	9 3/4	246
RPA4570D32-RGP1302	4290	1948	7,60	0,71	95 1/2	2424	12 1/4	314
RPA60100D32-RGP1702	6960	3160	12,00	1,11	114 1/2	2910	14 1/2	369
<b>UÑA DE 4 X 3</b>								
RPA3045D43-RGP902	3185	1447	5,00	0,46	75	1910	9	230
RPA4570D43-RGP1032	4480	2036	7,60	0,71	95	2410	12	300
RPA60100D43-RGP1702	7495	3407	12,00	1,11	114	2900	14	360



**ROTOBEC**

# ROTOBEC

- En Rotobec no tememos (ni temeremos nunca) decirlo en voz alta: **¡somos los mejores!**

La razón es simple. Al igual que usted, nos hemos ganado este lugar. Y, al igual que usted, nos esforzamos cada día por conservarlo. De sol a sol. Al igual que usted, sabemos que las mejores cosas de la vida son difíciles de conseguir.

Por eso nunca hemos dado nada por sentado: nuestra reputación, la cantidad de seguidores de Facebook, el lugar firme que ocupamos en el sector, la confianza de los distribuidores, la satisfacción de los clientes, la comodidad del personal, la perfección de cada componente de equipo. Buscamos dar lo mejor de nosotros y elevar los parámetros de calidad de referencia. Hacer las cosas mejor, esforzarnos más, llegar más lejos:

es así como logramos construir el equipo y las relaciones más confiables del sector. ¿Por qué conformarse con menos? **Usted merece lo mejor.** El sector merece lo mejor. El mundo merece lo mejor.

Así que, juntos, apuntemos más alto. Si no existe, lo crearemos. Podemos hacer mejor las cosas, así que hagámoslo. Cuando el futuro se ve difícil, nosotros seguimos hacia adelante.

**¡Somos Rotobec!**



# ROTOBEC



## CONTACTO

### Este de Canadá e Internacional

200 rue Industrielle  
Sainte-Justine, Québec, CANADÁ  
G0R 1Y0  
Tel. (418) 383-3002

### Este y centro de EE. UU.

162 Rotobec Drive  
Littleton, Nuevo Hampshire,  
EE. UU.  
03561  
Tel. (603) 444-2103

### Sur de EE. UU.

1225 E Crosby Rd n. #17  
Carrollton, Texas, EE. UU.  
75006  
Tel. (972) 242-9514

### Oeste de Canadá y EE. UU.

11-364 Lougheed Rd  
Kelowna, Columbia Británica,  
CANADÁ  
V1X 7R8  
Tel. (250) 765-1161

### Brasil

Rua Carlos Essensfelder, 952  
Bairro Boqueirão, Curitiba, Paraná  
CEP 81650-090  
T. (41) 3287-2835